

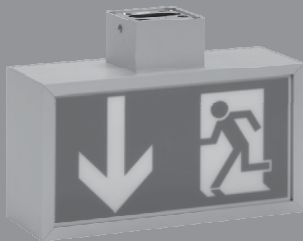

Montage- und Betriebsanleitung
Mounting and Operating Instructions

70011...71021 LED CG-S

Zielgruppe: Elektrofachkräfte
Target group: Skilled electricians



Montage- und Betriebsanleitung

Alu-Klick Systemleuchte

70011...71021 LED CG-S

Inhaltsverzeichnis

1	Aufbau der Leuchte / Construction of the luminaire	3
1.1	RZ 70011...71011 LED CG-S.....	3
1.2	RZ 70021...71021 LED CG-S.....	4
2	Maßbilder / Dimensional Drawings	5
2.1	70011...71011 LED CG-S Decken-, o. Wandmontage / Ceiling or wall mounting	5
2.2	70021...71021 LED CG-S Deckenmontage / Ceiling mounting.....	5
2.3	70021...71021 LED CG-S Wandmontage / wall mounting.....	5
2.4	Einzelpendel 0,5m / Single Pendulum 0,5m für / for 70021 LED CG-S.....	6
2.6	Pendelmontage / Pendulum Set mounting für / for 71021 LED CG-S	6
2.5	Pendel Set 0,5m / Pendulum Set 0,5m für / for 71021 LED CG-S	6
3	Sicherheitshinweise	7
4	Normenkonformität	7
5	Technische Daten.....	7
5.1	Verwendungsbereich / Kurzbeschreibung	8
6	Installation / Inbetriebnahme.....	8
6.1	Montage	8
6.2	Adressierung	8
6.3	Montagezubehör (s. Abb. 4 - Abb. 9).....	9
7	Wartung / Instandhaltung.....	9
8	Entsorgung / Recycling	9

3	Safety instructions	9
4	Conformity with standards.....	9
5	Technical data	10
5.1	Brief description / Scope of application.....	10
6	Installation	10
6.1	Mounting	10
6.2	Addressing	10
6.3	Mounting accessories (see fig. 4 - 9)	11
7	Servicing	11
8	Recycling.....	11

Montage- und Betriebsanleitung Alu-Klick Systemleuchte 70011...71021 LED CG-S

1 Aufbau der Leuchte / Construction of the luminaire

1.1 RZ 70011...71011 LED CG-S

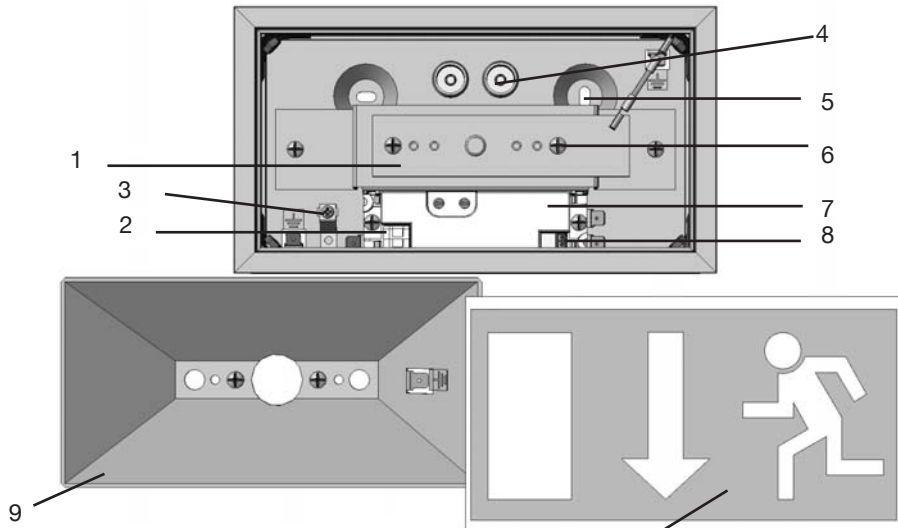

Schließen:
Piktogrammscheibe nach oben schieben und unten einrasten lassen.
To close:
Push cover upwards and snap into enclosure

Abb. 1

- 1 Leuchtmittel / Leiste mit 1 LED / light strip with 1 LED
- 2 Netzanschlussklemmen / mains terminals
- 3 PE - Anschluss / PE - connection
- 4 Leitungseinführungen / cable entries
- 5 Befestigungslöcher / fixing holes
- 6 Befestigungsschrauben für 1. / Fixing screws for 1.
- 7 LED Versorgungs- und Überwachungsmodul / LED supply and monitoring module
- 8 LED Anschlussklemme (auf Polarität achten) / LED clamp (observe polarity)
- 9 Reflektor / Reflector

Montage- und Betriebsanleitung Alu-Klick Systemleuchte 70011...71021 LED CG-S

1.2 RZ 70021...71021 LED CG-S



Abb. 2

- 1 Leuchtmittel / Leiste mit 2 bzw. 4 LED's / light strip with 2 or 4 LED's
- 2 Befestigungsschrauben für 1. / Fixing screws for 1.
- 3 LED Versorgungs- und Überwachungsmodul / LED supply and monitoring module
- 4 PE - Anschluss / PE - connection
- 5 Netzklemme / mains terminal
- 6 Reflektor / Reflector

Öffnen:

Piktogrammscheibe nach oben schieben (1) und unten aus dem Rahmen heben, evtl. mit Hilfe eines breiten Schraubendrehers (2).

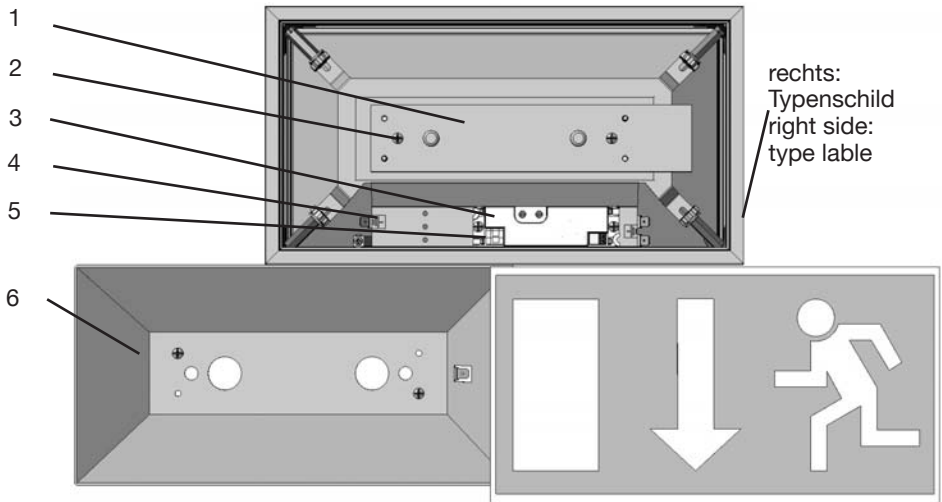
To open:

Push cover upwards and take out of enclosure (1) - perhaps with the aid of a flat screwdriver (2)



Abb. 3

Montage der zweiseitigen Leuchte entnehmen Sie bitte dem individuellen Montageset.
For mounting the luminaire, please see the individual mounting accessory - set.

Montage- und Betriebsanleitung Alu-Klick Systemleuchte 70011...71021 LED CG-S

2 Maßbilder / Dimensional Drawings

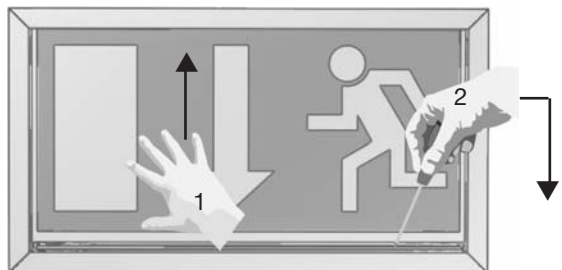
2.1 70011...71011 LED CG-S Decken-, o. Wandmontage / Ceiling or wall mounting

Deckenmontage nur für SL - Ausführung / Ceiling mounting only for SL version

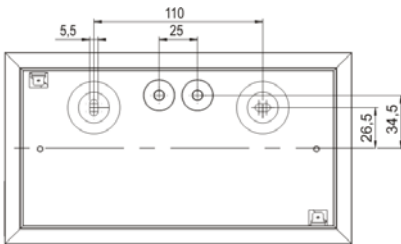

70011 LED CG-S

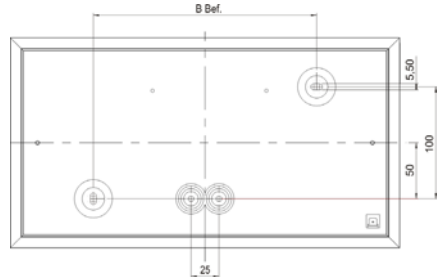

71011 LED CG-S

Abb. 4

2.2 70021...71021 LED CG-S Deckenmontage / Ceiling mounting



Abb. 5

L. typ	B	H	B Bef.
70011	226	125	100
70021	226	125	
71011	349	188	200
71021	349	188	

2.3 70021...71021 LED CG-S Wandmontage / wall mounting

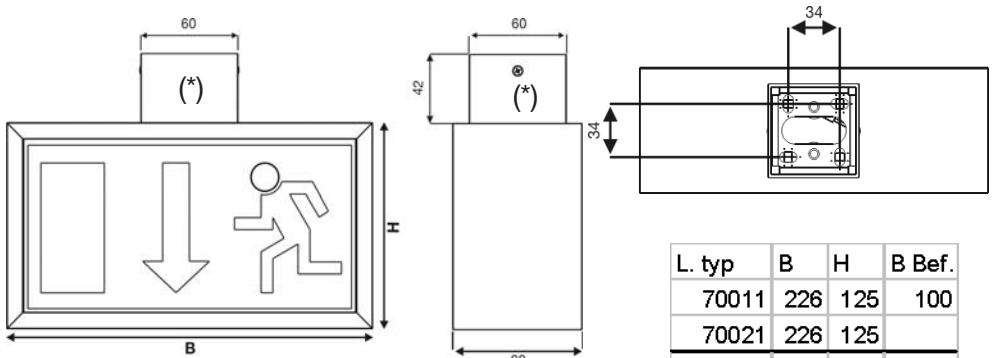

Abb. 6

(*) = s. Zubehör in Pkt. 6.4 / see 6.4, accessories

Montage- und Betriebsanleitung

Alu-Klick Systemleuchte

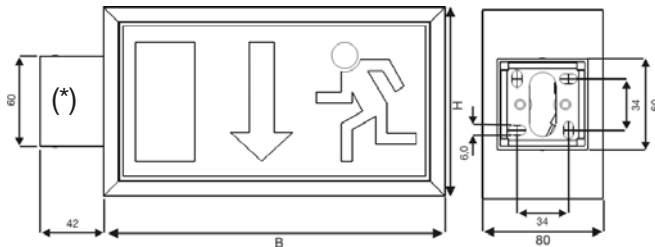
70011...71021 LED CG-S

2.4 Einzelpendel 0,5m / Single Pendulum Set 0,5m für / for 70021 LED CG-S

2.5 Pendel Set 0,5m / Pendulum Set 0,5m für / for 71021 LED CG-S

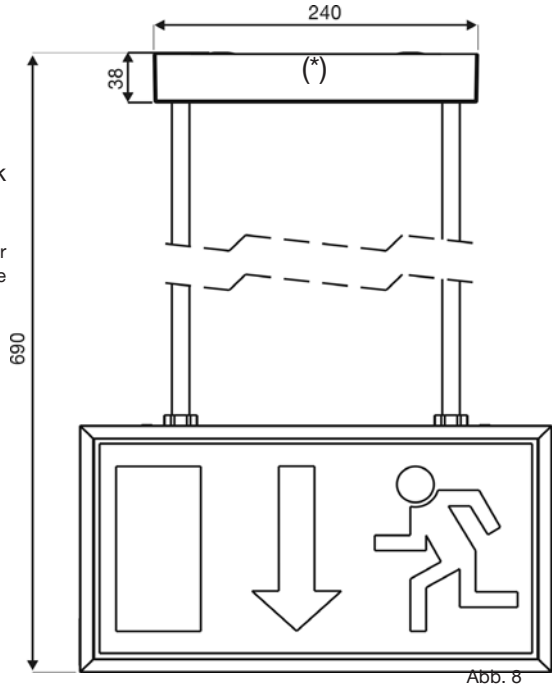
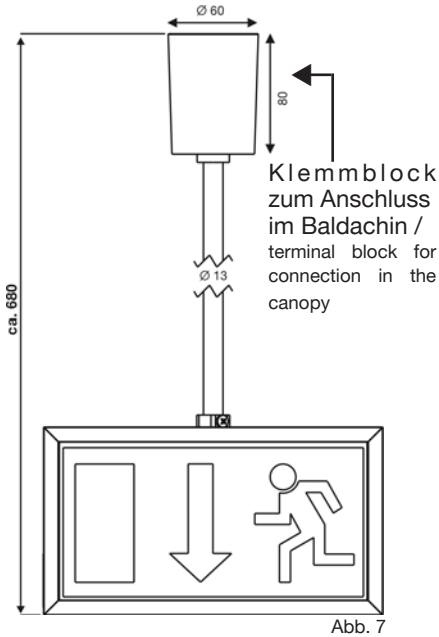

2.6 Pendelmontage / Pendulum Mounting Set für / for 71021 LED CG-S

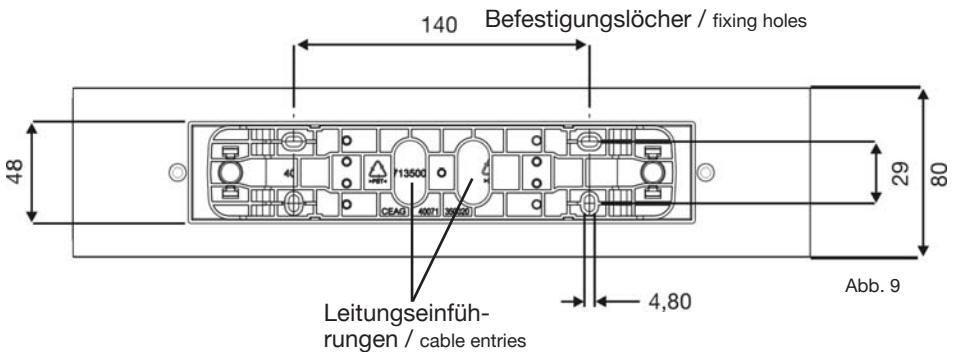

(*) = s. Zubehör in Pkt. 6.4 / see 6.4, accessories

Montage- und Betriebsanleitung

Alu-Klick Systemleuchte

70011...71021 LED CG-S

3 Sicherheits- hinweise

Die Leuchte ist bestimmungsgemäß in unbeschädigtem und einwandfreiem Zustand zu betreiben!

Als Ersatz dürfen nur Originalteile von CEAG verwendet werden!

Bei Durchführung von Arbeiten an der Notleuchte ist erst die Anlage zu blockieren, der Batteriekreis zu unterbrechen und dann das Netz abzuschalten. Bild 12 zeigt das Hinweisschild auf der Notleuchte.

Kennzeichnen Sie die Notleuchten: Stromkreis und Leuchtennummer zuordnen und eintragen.

Die Protokollführung ist gemäß den nationalen Vorschriften durchzuführen (entfällt bei automatischer Protokollierung)!

Vor der ersten Inbetriebnahme alle Fremdkörper aus dem Gerät entfernen!

Beachten Sie bei allen Arbeiten an dem Gerät die nationalen Sicherheits-, und Unfallverhütungsvorschriften und die nachfolgenden Sicherheitshinweise in der Betriebsanleitung, die mit einem  versehen sind!



Abb. 10

4 Normen- konformität

Konform mit: EN 60 598-1, EN 60 598-2-22, EN1838.
Niederspannungsrichtlinie 2006/95/EG
EMV-Richtlinie 2004/108/EG.



Trotz CE - Konformität kann eine gegenseitige Beeinflussung von Geräten und Leuchten auftreten.

Gemäß DIN EN ISO 9001 entwickelt, gefertigt und geprüft.

5 Technische Daten

Gehäusemat.: Aluminium
Bei den zweiseitigen Leuchten ist jede Montageart mit dem jeweiligen Zubehör möglich, s. Pkt. 6.4.

Gewichte (inkl. Scheiben):

SL/RZ 70011 1,20 kg

RZ 70021 1,25 kg

SL/RZ 71011 1,45 kg

RZ 71021 1,50 kg

Netzanschlussklemmen: _____

3 x 2,5mm²

Spannungsbereiche:

230V 50/60Hz,

176-275V DC

Stromaufnahme _____

Batteriebetrieb: _____

70011, 100% 8 mA

70021, 100% 14 mA

71011, 100% 14 mA

71021, 100% 25 mA

Leistungsaufnahme: (AC) _____

100%

70011 4,0 VA

70021 5,8 VA

71011 5,8 VA

71021 9,5 VA

Zulässiger _____

Temperaturbereich: _____

-10°C..+40°C

Schutzklasse I

Schutzart nach EN 60529: _____

IP40

Montage- und Betriebsanleitung

Alu-Klick Systemleuchte

70011...71021 LED CG-S

5.1 Verwendungsbereich/ Kurzbeschreibung

Die Rettungszeichenleuchten Alu-Klick LED CG-S sind als Systemleuchten für den Betrieb an CEAG Sicherheitsbeleuchtungsanlagen geeignet. Die besondere Schaltungsart der CG-S Technologie (Bereitschaftslicht, Dauerlicht o. geschaltetes Dauerlicht) in einem Stromkreis ist nur an geeigneten CEAG Sicherheitsbeleuchtungsanlagen einsetzbar.

6 Installation/ Inbetriebnahme



Halten Sie die für das Errichten und Betreiben von elektrischen Betriebsmitteln geltenden Sicherheitsvorschriften sowie die allgemein anerkannten Regeln der Technik ein!

6.1 Montage

- Piktogrammscheibe mit Hilfe eines breiten Schraubendrehers entfernen (s. hierzu Abb. 3, S. 4).
- Reflektor mit einem Schraubendreher entfernen
- Netzleitung einführen.
- Gehäuse an Befestigungs-löchern mit 2 Schrauben

und 2 Dübeln an die Decke / Wand montieren.

Bei Pendel-, und Kettenbefestigung werden diese lt. Zubehörset am Äußeren des Gehäuses befestigt (ohne IP54).

- Netzverbindung L(U), N(O), PE herstellen
- CG-S Leuchte adressieren (s. Kap. 6.3).
- Reflektor und Scheibe einsetzen (s. Abb. 1).

Für die Montage muss die LED-Leiste nicht gelöst werden, sollte dieses trotzdem gewünscht werden, kann diese an den Schrauben gelöst werden.

Achtung: Es muss bei Anschluss auf die Polarität geachtet werden!
(rot = +; schwarz = -)

6.2 Adressierung

Vor Montage der Scheibe und des Reflektors muss die individuelle Leuchtenadressierung Ihrer Leuchte mit CG-S - Funktion an den Adressschaltern 1 und 2 eingestellt werden. Verwenden Sie einen geeigneten Schraubendreher (Pfeil auf Zahl, s. Abb. 10-12). Soll die Leuchte nicht überwacht werden, ist immer die Stellung 0/0 einzustellen.

Adressschalter



Abb. 11



Abb. 12

Adressschalter 1	Adressschalter 2	Leuchtenadresse
0	0	Überwachung aus
0	1	1
0	2	2
...
1	0	10
1	1	11
1	2	12
...
2	0	20
2	1	nicht zulässig
2	2	nicht zulässig
...
2	9	nicht zulässig

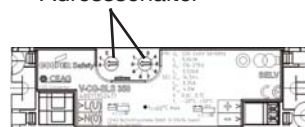
Abb. 13

Montage- und Betriebsanleitung

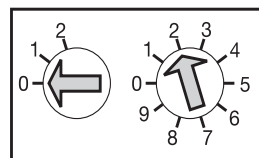
Alu-Klick Systemleuchte

70011...71021 LED CG-S

6.3 Montagezubehör (s. Abb. 4 - Abb. 9)

Zubehör Bestell-Nr.	Wand-, Deckenmontageset 400 71 351 011	Einzelpendel 0,5m 400 71 351 157	Pendel 0,5m 400 71 344 599	Pendel 1,0m 400 71 350 775	Pendel 1,5m 400 71 350 776	Ketten- befestigung 400 71 351 158	Ball- schutzkorb 400 71 348 370
70011 LED CG-S		X					
70021 LED CG-S	X					X	
71011 LED CG-S			X	X	X		X
71021 LED CG-S	X					X	

Abb. 14

Das Einzelpendel ist ebenfalls in einer quadratischen Version in den Größen:

0,1m 400 71 351 497

0,5m 400 71 351 498

für die Deckenmontage erhältlich (ähnlich dem Decken/Wandmontage-Set, Abb. 4).

7 W a r t u n g / 8 E n t s o r g u n g / Instandhaltung Recycling

Halten Sie die für Instandhaltung, Wartung und Prüfung von elektrischen Betriebsmitteln geltenden nationalen Bestimmungen ein!

Beachten Sie bei der Entsorgung defekter Geräte die gültigen nationalen Vorschriften hinsichtlich Recycling und Entsorgung.

Kunststoffmaterialien sind mit entsprechenden Symbolen gekennzeichnet.

3 S a f e t y instructions

The device shall only be used for its intended purpose and in undamaged and perfect condition!

Only genuine CEAG spare parts may be used for replacement and repair.

When working on the emergency luminaire first the system must be blocked, battery operation must be interrupted and mains must be cut off. Fig. 17 shows the indication label on the emergency luminaire.

Carry out the marking of the

emergency luminaire: Assign the circuit and the luminaire no. and enter them.

Recording in the minutes shall be performed in compliance with the national regulations (is deleted in case of automatic recording).

Any foreign matter shall be removed from the luminaire prior to its initial operation!

Observe the national safety rules and regulations for prevention of accidents as well as the safety instructions included in these operating instruction marked with

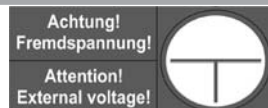

Fig. 15

4 Conformity with standards

Conforming to: EN 60 598-1 EN 60598-2-22, EN 1838. Low voltage-directive 2006/95/EG EMV - directive 2004/108/EG.



In spite of CE - conformity an influence of units and luminaires to each other is possible.

Designed, manufactured and tested according to DIN EN ISO 9001.

Operating Instructions

Alu-Klick System luminaire

70011...71021 LED CG-S

5 Technical data

Enclosure mat.: aluminium
For the two - sided luminaires every mounting is possible with the particular accessory (s.chapter 6.4).

Weight (incl. cover):

SL/RZ 70011	1,20 kg
RZ 70021	1,25 kg
SL/RZ 71011	1,45 kg
RZ 71021	1,50 kg

Supply terminals:

3 x 2,5mm²

Input voltage

230 V 50/60Hz,

176-275 V DC

Rated current:

70011, 100% 8 mA

70021, 100% 14 mA

71011, 100% 14 mA

Power consumption (AC)

100%

70011 4 VA

70021 5,8 VA

71011 5,8 VA

71021 9,5 VA

Perm. ambient temperature

-10°C...+40°C

Insulation class: I

Protection category acc. to

EN 60529:

IP 40

5.1 Brief description / Scope of application

Exit luminaires Alu-Klick LED CG-S are suitable for operation on CEAG safety lighting systems. The special switching mode of the CG-S - technology (maintained / non-maintained and switched emergency luminaires) in one circuit is only applicable on suitable CEAG lighting systems.

manual of accessory set!

Connect mains to terminals L(U), N(O) and PE.

Address CG-S luminaire (s. chapter 6.2).

Insert reflector and than cover (see fig. 1).

For mounting it is not needed to loose the LED strip, but if you want to, press the clips of the strip together and remove it.

Attention: when connecting please observe polarity! (red = +; black = -)

6 Installation



For the mounting and operation of electrical apparatus, the respective national safety regulations as well as the general rules of engineering will have to be observed.

6.1 Mounting

Remove cover by using a flat screw driver (see fig. 3, p. 4).

Remove reflector by using a screw driver

Introduce mains cable.

Mount enclosure with 2 screws and 2 dowels through the fixing holes at the ceiling or wall.

For pendulum set mounting and chain suspension see

6.2 Addressing

Before fitting the screen or bowl, the individual addressing of the luminaire with CG-S function at the address switch 1 and 2 will have to be performed. To do so, use a suitable screw driver (Arrowhead to no., see fig. 15...17). If the luminaire should not be monitored the code 0/0 has to be selected.

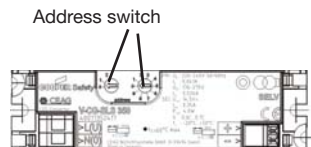

fig. 16

Operating Instructions

Alu-Klick System luminaire

70011...71021 LED CG-S

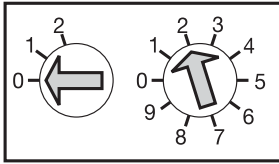

fig. 17

address switch 1	address switch 2	luminaire address
0	0	monitoring off
0	1	1
0	2	2
...
1	0	10
1	1	11
1	2	12
...
2	0	20
2	1	not permissible
2	2	not permissible
...
2	9	not permissible

fig. 18

6.4 Mounting accessories (see fig. 4 - 9)

Accessories	wall bracket and ceiling mounting set 400 71 351 011	Single pendulum 0,5m 400 71 351 157	Pendulum set 0,5m 400 71 344 599	Pendulum set 1,0m 400 71 350 775	Pendulum set 1,5m 400 71 350 776	Chain suspension 400 71 351 158	Wire guard 400 71 348 370
70011 LED CG-S		X					
70021 LED CG-S	X					X	
71011 LED CG-S			X	X	X		X
71021 LED CG-S	X					X	

fig. 19

The single pendulum is also available in a quadratic version with the following dimensions:

0,1m **400 71 351 497**

0,5m **400 71 351 498**

for ceiling mounting (similar to ceiling/wall mounting set, fig. 6).

7 Servicing

Observe the relevant national regulations which apply to the maintenance, servicing and check of electrical apparatus!

8 Recycling

When a defective apparatus is disposed of, the respective national regulations on waste disposal and recycling will have to be observed. Plastic parts have been provided with respective symbols.



Im Fall von Rücksendungen benötigen Sie von uns eine RMA - Nummer. Entnehmen Sie bitte weitere Infos hierzu unserer Internetseite www.ceag.de!

In case of returns you need a RMA - number from us. For further information see www.ceag.de!

CEAG Notlichtsysteme GmbH

Senator-Schwartz-Ring 26
59494 Soest
Germany

Tel: +49 (0) 2921/69-870
Fax: +49 (0) 2921/69-617
Web: www.ceag.de
Email: info-n@ceag.de

Cooper Safety

Jephson Court
Tancred Close
Royal Leamington Spa
Warwickshire CV31 3RZ
United Kingdom

Tel: +44 (0) 1926 439200
Fax: +44 (0) 1926 439240
Web: www.cooper-safety.com
Email: enquiries@cooper-safety.com

400 71 351 472 (A)/XXX/05.10/WK